

**KOSHIN minipondy バスポンプ** 家庭用  
**ミニポンディ KP-104Tシリーズ取扱説明書**  
 安全にお使いいただくために、ご使用前に必ずお読みください。 17-04 052113601

この取扱説明書はKP-104Tシリーズ共通です。  
 機種名はパッケージ台紙でご確認ください。

**安全上のご注意**

いずれも安全に関する重要な内容ですので、必ず守ってください。

- 警告** 人が死亡または、重傷などを負う可能性が想定される内容です。
- 注意** 人が損傷を負う可能性及び物的損傷の発生が想定される内容です。
- この記号はしてはいけない「禁止」の内容です。

**お願い** 正しい操作のしかたや点検整備上のポイントを示してあります。

仕様変更などにより、本書のイラストおよび記載内容が一部実機と異なる場合がありますので、ご了承ください。保証書はよくお読みいただき、お買い上げ日、販売店の記入をご確認ください。

警告	電源器及びコンセントは水で濡らさない 感電・故障の原因となります。	コード部分を引っ張らない 故障の原因となります。
	濡れた手で電源器を触らない 感電の原因となります。	ポンプコードは ●電源器に巻き付けない ●ねじらない ●重い物を載せない ●熱い物に近づけない 火災・感電・故障の原因となります。
注意	人や生き物が入っている浴槽で使用しない シャワー代わりに使用しない 感電の原因となります。	ポンプコードや電源器が 破損している時は使用しない 感電・ショート・発火の原因となります。
	差し込みのゆるいコンセントは 使用しない 感電・ショート・発火の原因となります。	
注意	タコ足配線はしない 火災・感電・異常発熱の原因となります。	分解しない 故障やケガの原因となります。
	残り湯の洗濯機への給水以外には 使用しない 川や池の水は使わない 故障の原因となります。	落としたりして亀裂・破損した場合は 直ちに使用を中止する
	ポンプの空運転をしない 故障の原因となります。	45℃以上のお湯を使用しない 水以外の液体を使用しない 故障の原因となります。
		30分以上連続して運転しない 故障の原因となります。

1

★…お問い合わせの多い項目

**故障かな？と思ったら（故障と処置）**

以下を行う際は必ずスイッチを切り、電源プラグをコンセントから抜いてください。

症状	原因	処置
★洗濯機に給水した水が逆流する	サイフォン現象が起きている	洗濯機内の水からホース先端を出す (参照：8ページ「サイフォン現象①」)
★ポンプを止めたのに浴槽の水が流れ続ける		浴槽内の水からポンプを出す (参照：8ページ「サイフォン現象②」)
★タイマーダイヤルを回しても水が出ない (電源器のランプは点灯している)	★エラー ホース内に前回使用時の水が残っている	ホース内の水を抜く。その後正しい手順でスイッチを入れる。 (参照：7ページ「使い方」)
	ロック ポンプを水中に沈める前にスイッチを入れた	水中でポンプを軽くゆすり、内部の空気を抜く
	インペラ インペラ周りに空気だまりがある	
	ポンプの吸入口が水面から出ている	吸入口が水面から出ないようにポンプを水中に沈める (参照：7ページ「使い方」3.)
ランプが点滅する	各部の接続不良	各部の接続を確認する
	ポンプの寿命	新しいポンプに交換する (参照：4ページ「交換用ポンプ」)
水量が少ない	ゴミなどが詰まりインペラが回らない状態になっている	清掃する (参照：4ページ「ケーシング内部の清掃」)
	ホースがねじれたり、つぶれている	ホースのねじれ、つぶれを直す
タイマーが作動しない	スポンジフィルターにゴミが詰まっている	清掃する (参照：4ページ「スポンジフィルターの清掃」)
	ホースが長い	ホースを短くする (参照：3ページQ1.2)
タイマーが作動しない	タイマーの破損	保証期間中の場合は、販売店に点検をご依頼ください

**よくある質問**

- Q1** ★どういったホースが使用できますか？  
**A1** 内径15mm、長さ10m以内のホース(市販の水道用ホースなど)をご使用ください。ホースは途中で継ぎ足さないでください。水漏れの原因になります。ホースは長くなるに従って、流量が少なくなります。
- Q2** ★(ホース付機種の場合)ホースを短く切ってもいいですか？  
**A2** 切っても大丈夫です。切り口をポンプ吐出口に接続してください(参照：6ページ)。ホースを短くするとポンプが運転した時に浮き上がる場合があります。切る前によく確認してください。
- Q3** バスポンプ内蔵型の洗濯機に使えますか？  
**A3** 洗濯機のバスポンプ内蔵型と同じように洗濯機と連動した動きはできません。バスポンプ単独で浴槽から洗濯機への給水にはご使用頂けません。
- Q4** ドラム式洗濯機に使えますか？  
**A4** 本製品はタテ型洗濯機用です。ドラム式洗濯機に使用すると、水がこぼれる等するおそれがあります。
- Q5** バスポンプの電気代は、1ヶ月いくらかかりますか？(目安)  
**A5** 毎日30分使用して15円～20円程度です。
- Q6** 入浴剤は使ってもいいですか？  
**A6** ご使用頂けません。入浴剤の粒子がポンプ部分をいためます。
- Q7** 庭の散水に使えますか？  
**A7** 保証外です。圧力が水道の1/5～1/8程度のため、シャワー散水できません。

3

**仕様と性能**

機種名	KP-104T、KP-104TH	使用可能温度範囲	周囲温度：5～35℃ 水温：5～45℃	機種名	104T	104TH
入力	AC100V 50/60Hz 26.7VA	適合ホース	内径：15mm 長さ：10m以内	内容物	ポンプ、電源器	
電源出力	DC11V 1.3A	残水水位目安	約35mm	※吐出量	揚程0m(最大吐出量)	
保護装置	過電流保護 (電源ONにて復帰) 電流ヒューズ	連続運転時間	30分以内		14L/分	11L/分
ポンプコード長	4m	主材料	電源器：PC ポンプ：PP ポンプコード：PVC ホース(104THのみ)：PE		揚程1m	
重量	電源器：約170g ポンプ：約200g		電源器：98×74×67mm ポンプ：69×55×90mm		10L/分	8.5L/分
サイズ(H×D×W)	電源器：98×74×67mm ポンプ：69×55×90mm			揚程1.5m	7L/分	
				揚程最高：2.5m		

※使用するホースの長さやノズルにより異なります。

**保証書**

持込修理 バスポンプ KP-104T/104TH 販売証明書とレシートと共に保管してください	お買上げ日	お客様名・ご住所	販売店名・住所
	年 月 日	様	
	保証期間 お買上げ日から1年間	TEL.	TEL.

**保証規定**

- 保証期間内に取扱説明書の注意書きに従った正常なご使用状態で故障した場合には、本記載内容に基づき保証いたします。お買い上げ日から保証期間内に故障した場合は、商品と本書をお持ちいただきお買い上げ販売店に点検をご依頼ください。ご転居などでご購入の販売店に点検をご依頼できない場合には、弊社へご相談ください。
1. 保証期間内であっても次の場合には有料となります。
    - (イ) 使用上の誤り、または改造や、不当な修理による故障または損傷。
    - (ロ) お買い上げ後の落下、輸送などによる故障または損傷。
    - (ハ) 火災、地震、水害、落雷、その他の天変地異、公害などによる故障または損傷。
  - (二) 本書の提示がない場合。
  - (ホ) 本書にお買い上げ年月日、お客様名、販売店名の記入のない場合、または字句を書き換えられた場合。
  - (ヘ) 寿命のつきたポンプ
  - (ト) 一般家庭用及び風呂水用以外(業務用の長時間使用、車両、船舶への搭載等)に使用された場合の故障または損傷。
2. 商品を使用できなかったことによる不便さおよび損失等は負担いたしません。
  3. 本書は再発行いたしませんので、大切に保管してください。
  4. 本書は日本国内においてのみ有効です。
  5. 本書はお買い上げ後1年間有効です。

**お問い合わせ**

お問い合わせの際は、機種・お買い上げ年月日・故障状況などをお知らせください。

パーツ・製品の販売・故障のお問い合わせは…

購入店またはお近くの弊社製品お取扱い店へご相談ください。

製品の取扱方法についてのお問い合わせは… [Eメール pump@koshin-ltd.co.jp](mailto:pump@koshin-ltd.co.jp)

電話 ☎ 0120-075-540 平日 9時～12時、13時～17時 / 土曜 9時～12時

※年末年始・夏期休暇等・日祝日除く ※受付時間に変更がある場合は、弊社HPにてご案内させていただきます

株式会社 **工進** 〒617-8511 京都府長岡京市神足上八ノ坪12 <http://www.koshin-ltd.co.jp>

2

**お手入れについて**

以下を行う際は必ずスイッチを切り、電源プラグをコンセントから抜いてください。

**週に1回 スポンジフィルターの清掃**

- ① ストレーナーは反時計回りに回し取り外してください。
- ② フィルターの髪の毛等のゴミを取り除き中性洗剤でもみ洗いしてください。
- ③ 逆の手順でストレーナーを取り付けてください。最後までしっかりネジ込んでください。

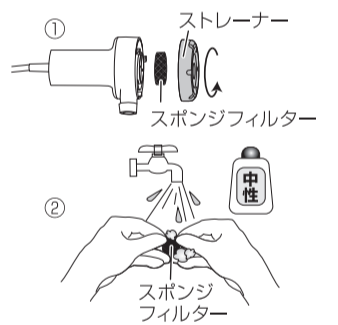

**注意** フィルター等は必ず取り付けて使用する。

**2週に1回 ケーシング内部の清掃**

- ① 上記のスポンジフィルターの掃除を参考にストレーナーを取り外してください。
- ② ケーシングも反時計回りに回し、取り外してください。
- ③ ケーシング内部やインペラのシャフト部分に髪の毛等ゴミが巻き付いていないか確認し、ゴミがある場合は針金等で取り除いてください。その際、インペラは取り外さないでください。
- ④ 逆の手順でケーシング・ストレーナーを取り付けてください。最後までしっかりネジ込んでください。

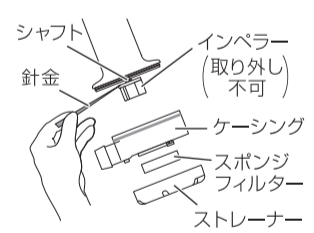

**ポンプの寿命について**

1年以上ご使用で、電源器のランプは点いていても、モーター音がせず、水があがらなくなった場合ポンプの寿命となります。KP-104Tシリーズには、交換用ポンプの設定はありません。性能は異なりますが、下記の交換用ポンプをご使用頂けます。

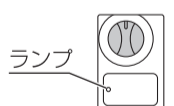

**別売 交換用ポンプ・スポンジフィルター**

交換用ポンプは、ご使用機種とは形状・性能が変わりますがご使用頂けます。価格が異なりますので、販売店にお問い合わせください。

機種名：KP-104T/KP-104TH			
交換用ポンプ	交換用スポンジフィルター	吸盤付き伸縮ノズル	伸縮ノズルホルダー
KP-301S [4971770-521490]	KF-006 [4971770-522169]	N-1 [4971770-520622]	0520441
ポンプコード長3m			

4

这个文件只用于内容确认，不能用于印刷。  
 印刷是请一定使用AI文件。

このデータは内容確認用であり、印刷に使用するデータではありません。  
 印刷は必ず AI データを使用してください。

**ご使用になる前に**

**〈設置条件〉**

洗濯機と浴槽との距離、揚程（高さ）、コンセントの場所等をご確認ください（右図参照）。電源器及びコンセントが濡れないよう、必要に応じて市販の延長コードをご使用ください。

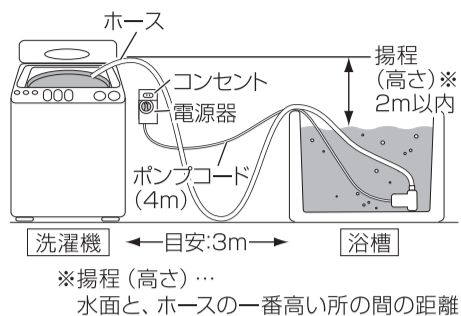

**警告** 電源器及びコンセントは水で濡らさない感電・故障の原因となります。

**設置方法: KP-104T (ホース別売タイプ)**

①電源器のポンプコネクタにポンププラグを差し込む。

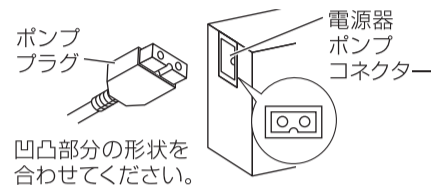

**注意** ポンププラグを抜く際は、上下にプラグを動かさず真っ直ぐ引っ張ってください。コード断線を防ぎます。

②コンセントに電源器のプラグを差し込む。

③ホース先端をポンプの吐出口に接続する。

④ホース先端が洗濯槽内で暴れないように手でおさえる等する。

ホース別売 内径15mm、長さ10m以内のホース（市販の水道用ホースなど）をご使用ください。（参照：3ページ「よくある質問」Q1）

5

**使い方**

1. タイマーダイヤルが「OFF」になっていることを確認する。

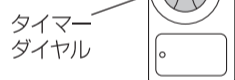

2. 5・6ページの設置方法の図のように各部品が接続できていることを確認する。

3. ポンプ部分を浴槽内の水中に沈める。

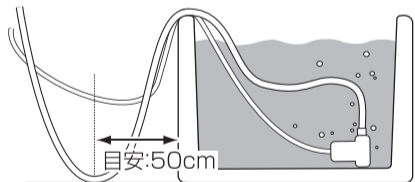

ホースが地面に着くようにすると、運転時にポンプが浮き上がることを防ぎます。

**お願い** タイマーダイヤルを回した（電源が入った）状態でポンプを水中に沈めると水を吸い上げません。必ず「OFF」にしてください。

4. もう一方のホース先端を洗濯機内へ入れ、ホースが暴れないよう手でおさえる等する。



5. タイマーダイヤルを一旦10以上に回し、お好みの時間に合わせる。電源器のランプが点灯します。手を放すと「カチカチ」という音がし、タイマーが作動していることを確認してください。給水を開始します。給水中は電源器が熱くなりますが異常ではありません。



**注意** 給水中、水があふれていないか時折確認してください。異常がある場合は直ちに電源プラグを抜き、お買い求めの販売店に相談する。そのまま使用すると感電や火災の原因となります。（ホルダー付き機器の場合）ホルダーの接着具合を確認し、給水時に落下等しないよう注意する。

〈電源器のランプの見かた〉

● 点灯	運転中
☀ 点滅	運転中断（参照：3ページ「故障かな?と思ったら」）
○ 消灯	停止中

6. 設定時間が経過すると自動的に給水が停止する。途中で給水を停止したい時はタイマーダイヤルを「OFF」に戻してください。

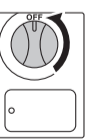

7

**設置方法: KP-104TH (ホース・ノズル付)**

付属品の設置方法以外は5ページKP-104T (ホース別売タイプ) を参照してください。

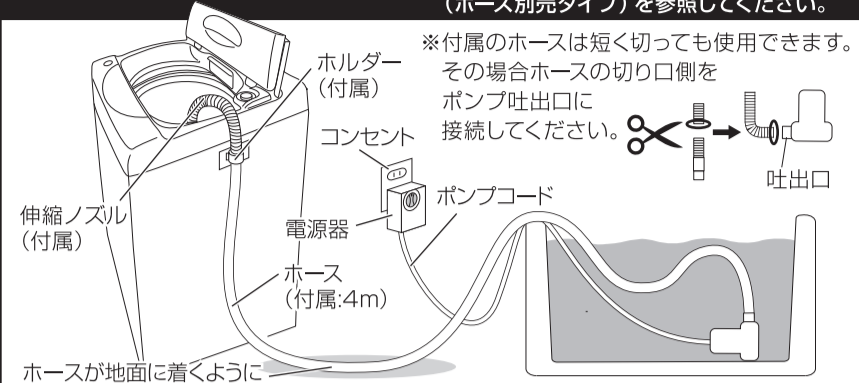

※付属のホースは短く切っても使用できます。その場合ホースの切り口側をポンプ吐出口に接続してください。

**〈伸縮ノズルの取り付け方〉**

1. 伸縮ノズルを取り付ける位置を確認する。凸凹のある面を避け、平らな面を選ぶ。

位置が低いと伸縮ノズル先端が洗濯機の開口部に届かないので注意する。給水完了時にホース先端が洗濯機内で水面より下にある位置だと

ポンプ停止時に水が逆流するので注意する（参照：8ページ「水の逆流のおそれあり」(サイフォン現象①)）

2. 洗濯機表面の油分や汚れを取り除き、充分乾燥させる。汚れが残っているとホルダーがはずれのおそれがある。

3. 接着面に触れないよう注意しながら、ホルダー裏面の両面テープをはがす。

4. 洗濯機にホルダーを取り付け指で押さえつける。充分な接着力を得るために、24時間何もかけずに放置する。

**お願い** 接着力が低下するので貼り直しはしないでください。

5. 伸縮ノズルとホースを接続する。

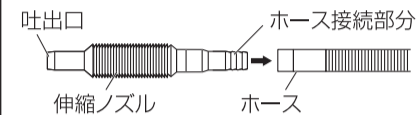

6. 伸縮ノズルをホルダーに取り付け、先端を洗濯機内に向けて。その際、伸縮ノズルはしっかりと曲げる。

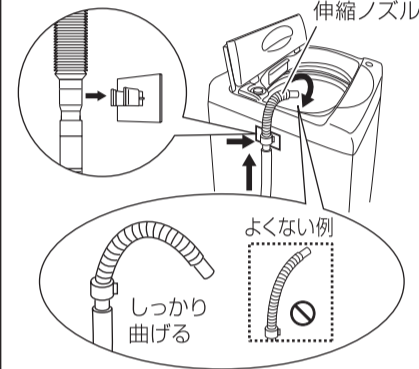

**お願い** 給水時に水の重みで伸縮ノズル先端の向きが変わるおそれがあります。テスト運転を行い、洗濯機内に水が入ることを確認してください。

6

**使い終わったら**

1. ホース先端を水面から出す。

**お願い** ホース内の水が洗濯機の外にこぼれないよう注意してください。

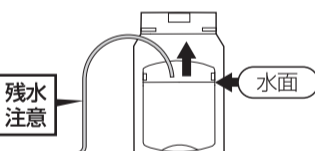

**水の逆流のおそれあり (サイフォン現象①)**

ホース先端が水に入ったままだと、水が浴槽（ポンプ）に逆流します。ダイヤルが「OFF」になっていても起こります。

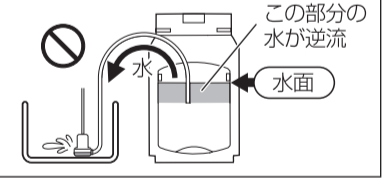

2. ホース先端を持ち上げたままポンプ及びホースを水から出す。

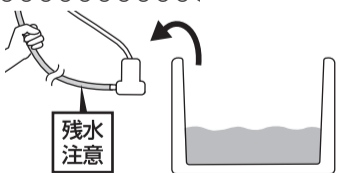

**水の逆流のおそれあり (サイフォン現象②)**

ポンプが水に入ったままだと水が床に流出し、家具や床を濡らすおそれがあります。

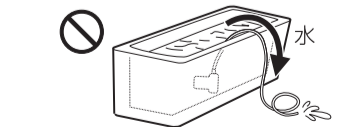

3. ホース内の水を抜く。



**注意** 次回使用時、水を吸い上げないおそれあり（参考：3ページ「故障かな?と思ったら」エアロック）

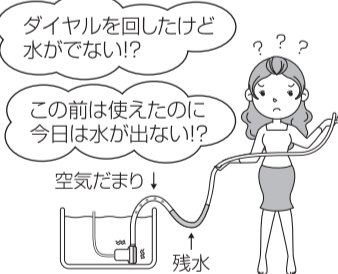

ホース内の水を抜かないと、次回使用時にホース内に残った水が空気だまりを作り水の流れを止め、吸い上げできなくなります。

4. コンセントから電源器のプラグを抜く。

**注意** プラグを差したままだと、電源器が加熱し火災の原因となります。

5. 電源器に水がかからず、直射日光の当たらない場所に保管する。

**注意** ポンプにコードをきつく巻き付けない。断線の原因になります。

8

这个文件只用于内容确认，不能用于印刷。印刷是请一定使用AI文件。

このデータは内容確認用であり、印刷に使用するデータではありません。印刷は必ず AI データを使用してください。