

KOSHIN 家庭用 園芸薬剤専用 肩掛式手動噴霧器 取扱説明書

ご使用前に本書をよくお読みのうえ、正しくお使いください。本書はいつでも見られるように、大切に保管してください。

安全上のご注意

ここに示した注意事項は製品を正しくお使い頂き、あなたや他の人への危害や損害を未然に防止するためのものです。また、注意事項は次のように区分しています。いずれも安全に関する重要な内容ですので、必ず守ってください。

- 警告：人が死亡または重傷を負う可能性が想定される項目
- 注意：人が損害を負う可能性や物的損害の発生が想定される項目

警告 改造は絶対にしないでください。故障や異常作動をし、ケガの原因となります。
噴霧器指定の薬剤以外や、強酸性・強アルカリ性の液体、ガソリン・灯油・ベンジン等の可燃性の液体や溶剤等は絶対に使用しないでください。故障やケガの原因となります。

薬剤使用上のご注意

この噴霧器は園芸用薬剤専用です。また、石灰硫黄合剤や水和剤を使用される場合、ポンプの寿命や性能に悪影響を及ぼしますので水に十分溶かしてからご使用ください。使用後は、必ず「使用後のお手入れ」に沿って水洗いしてください。

使用できない薬剤例

- 可燃性の液体や溶剤(ガソリン・灯油・機械用潤滑油・ベンジンなど)
- 油性薬剤
- 園芸以外の殺虫剤(ハエ・蚊用殺虫剤・シロアリ駆除剤など)
- 畜産用薬剤(オルソ・ヨードなど)
- 防疫殺菌用薬剤(クレゾール・ホルマリンなど)

警告 ゴーゴーサン・トレファノサイド等一部の薬剤は使用を誤りますと、故障の原因となるばかりでなく、思わぬ事故を引き起こす恐れがあります。正しい使用方法を必ず守ってください。

一部の薬品は正しい使用方法を守った場合でも部品を変色させることがあります。機能上は問題ありません。(万が一、少しでも異常を感じられた場合は、速やかに使用を中止しお買い上げの販売店にご相談ください。)

注意

薬剤散布後はタンク内を洗浄後、清水を噴霧し、ノズルやホース内の薬剤も洗い流してから圧力を抜いてください。薬剤が残ると噴口やストレーナーが詰まったり劣化による故障の原因となります。

散布後はすみやかに圧力を抜いてください。加圧したまま長時間放置しますと故障の原因となります。

薬剤の付属の説明書に従ってください。

薬剤は適切な濃度でご使用ください。濃度の高い薬剤は植物を傷め、肩掛式手動噴霧器故障の原因となります。※粉状・粒状の薬剤はそのまま使用できません。

安全性を損なう恐れがありますので、付属品は他の用途(エンジン動噴など高圧力がかかる製品など)には使用しないでください。

農薬の付着や吸入による事故を防ぐため、帽子、保護眼鏡、保護マスク、ゴム手袋、長袖の保護衣、長ズボン、ゴム長靴を着用し、皮膚が露出せず危険のない服装で作業をおこなってください。

園芸用のマシン油剤はお使いいただけます。工業油(ガソリン・灯油・潤滑油など)には使用できません。故障や破損の原因となります。石灰硫黄合剤は、ぬるま湯で溶かすと詰まりにくくなります。

各部の名称

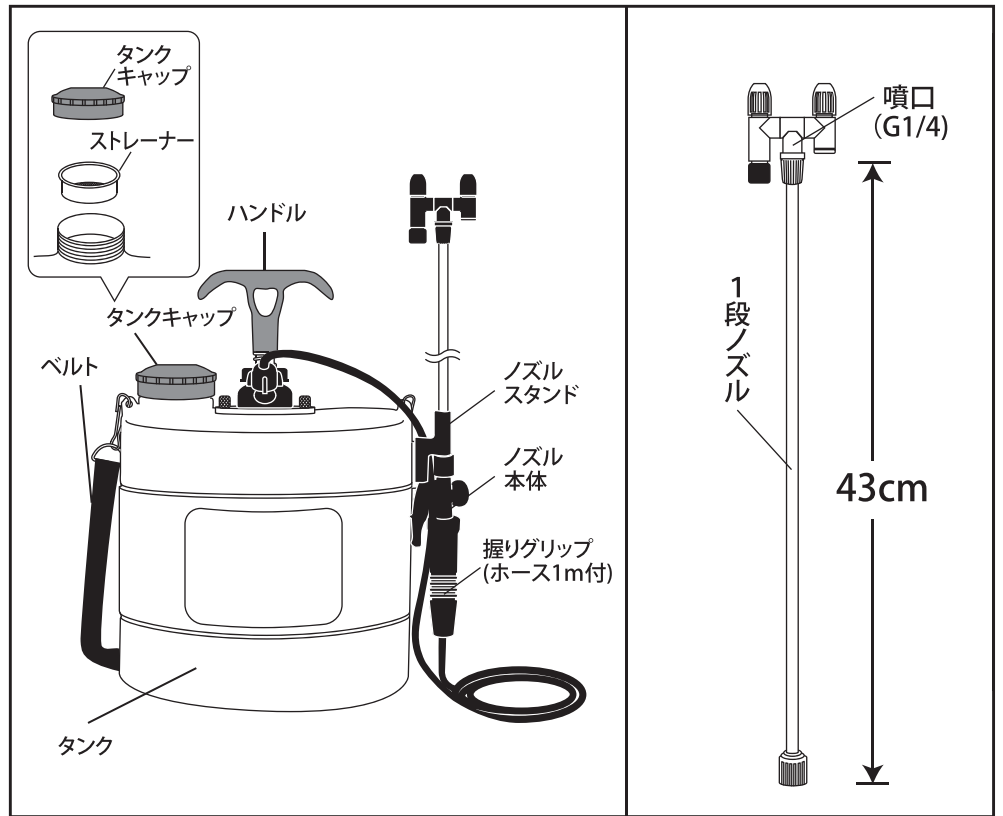

仕様・性能

機種	SS-5P
タンク容量	5L
安全弁動作圧力	約0.4MPa
噴口	自在二頭口噴口(一頭口切替)
吐出量	圧力0.3MPa時 0.6L/min(二頭口時)
接続ネジ	噴口接続部:G1/4、ノズル接続部:M16
本体重量	1.3kg

工進 お問い合わせ相談窓口

- 製品についての取扱い方法・商品選定、
- 購入後1年以内の製品で故障かな?と思ったら...

<http://www.koshin-ltd.co.jp>

ご購入より1年間は保証がございます。ご購入日がわかるレシート等を保管してください。

株式会社 **工進**

本社・工場 〒617-8511 京都府長岡京市神足上八ノ坪12

フリーダイヤル **0120-075-540**
 キョウトのコーシン
 平日:9:00~12:00・13:00~17:00 土曜:9:00~12:00
 (年末年始・夏季休暇等・日祝日を除く)

受付時間は予告なく変更される場合がございます。詳しくはホームページをご覧ください。

故障かな?と思ったら

- ◎点検等で分解する場合は、必ず先に噴霧するなどして製品内の圧力を抜いてください。
- ◎肩掛式手動噴霧器は構造が簡単ですので、ほとんどの場合、お客様での修理が可能です。下記の「症状→原因→対策→処置」の手順でご確認ください。
- ◎修理をご依頼される際は、交換部品以外に、工賃・送料などが必要となりますのでご了承ください。

症状	原因	対策	処置
・噴霧しない	L型パッキン・パッキンゴムの不良	交換する	処置A
	吸水弁球の作動不良	洗浄する	処置B
	ストレーナーのつまり	洗浄する	処置B
	吐出弁・安全弁の作動不良	洗浄する	処置C
	圧縮不良	加圧する	
	吐出ホースの折れ	折れを直す	
・圧力が弱い、霧の出が悪い	噴口のつまり	噴口の洗浄	処置D
	ストレーナーのつまり	洗浄する	処置B
・接続部の水漏れ	ゆるみ・締め付け不良	締めつける	
	パッキンの劣化	交換する	処置E
・ハンドルが動かない、重い	ピストンの固着、油切れ	ハンドルを下方へ強く押す、注油する	処置F
・ノズル本体より水漏れ	Oリングの劣化	Oリングの交換	処置G
・ノズルレバーが重い	油切れ	注油する	処置G

各部には定期的に少量のグリスまたはパラフィン油を注油してください。油が切れると動作不良や水漏れの原因となります。※パラフィン油…部品番号0390383、グリス…PA186 シリコングリス

処置A L型パッキン・パッキンゴムの不良

①ハンドルを抜く ②パッキンキャップを回してとる ③L型パッキン・パッキンゴムを交換し注油してください

注意
 (L型パッキン) 上(太い方) 下(細い方)
 ↓タンク側
 向きに注意して上図のように入れてください

処置D 噴口の洗浄

しめる 穴 ゆるめる
 つまようじ等で穴のつまりを取り除いてください

処置E 接続部のパッキン交換

ノズル本体クミ ノズルキャップパッキン 平パッキン

処置B 吸水弁球とストレーナーの洗浄

①ハンドルを抜く ②ネジ2カ所を外しシリンダーを抜きます(ネジを締める時はしっかり締めてください。緩いと水漏れします) ③ストレーナーを回して取り外してください ④吸入弁球とストレーナーを水で洗浄してください

処置C 吐出弁・安全弁の洗浄

①ハンドルを抜く ②ネジ2カ所を外しシリンダーを抜きます(ネジを締める時はしっかり締めてください。緩いと水漏れします) ③フタを回して取り外してください ④フタの中を水で洗浄してください ※安全弁、吐出弁は外さないでください

Oリング紛失注意
 シリンダー フタ 吸入口 Oリング

処置F ハンドル固着解消、注油

ハンドルを下方へ強く押す パラフィンを塗る範囲

ピストン

パラフィン 2, 3滴をティッシュに含ませてぬる。

処置G ノズル部Oリングの注油・交換

ノズル本体キャップ Oリング P 11 Oリング P 5 グリス Oリング S 3 グリスノズル弁

グリスを塗る範囲

注意 ハンドルを持って本製品を持ち運ぶとハンドルが抜けて危険です。ベルトまたは本体を持って動かしてください。

① 噴口とノズルを組み立てます。

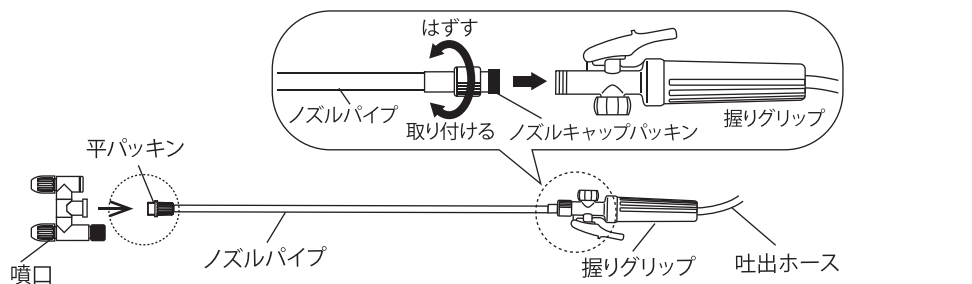

注意 接続部には各種パッキンが付いています。必ず各種パッキンがあることを確認してください。また、液漏れがないようにしっかりと締めつけてください。

② タンクキャップをはずします。

タンクキャップを回し開けてください。

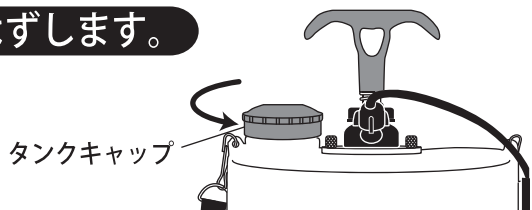

③ タンクに薬剤を入れる。

別の容器で薬剤を充分溶かし、ストレーナーを通してからタンクに入れてください。※容器は付属していません。

注意 前回使用した薬剤が残っていないか確認してください。化学反応を起こし、有毒ガスが発生する危険があります。粉の薬剤は粉が無くなるまで充分溶かしてください。溶け残りがあるとポンプ故障の原因となります。薬剤は規定量以上入れないでください。薬剤を入れた後はキャップを確実に締めてください。締め付けが不十分な場合、液漏れの原因となります。

	希釈倍率 (cc または g)					
	50 倍	100 倍	200 倍	500 倍	1000 倍	2000 倍
水	50 倍	100 倍	200 倍	500 倍	1000 倍	2000 倍
1L	20cc	10cc	5cc	2cc	1cc	0.5cc
2L	40cc	20cc	10cc	4cc	2cc	1cc
3L	60cc	30cc	15cc	6cc	3cc	1.5cc
4L	80cc	40cc	20cc	8cc	4cc	2cc
5L	100cc	50cc	25cc	10cc	5cc	2.5cc

⑥ 使用後はシリンダの圧力を抜く。

散布が終わったらノズルレバーを押し、液が出なくなるまで噴射してください。

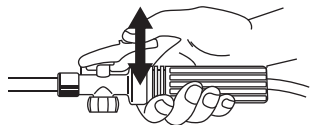

注意 シリンダ内を加圧したまま放置しないでください。ノズルパイプ、ホースを取り外す時は、ノズルレバーを押し、圧力のかかっていない状態にしてから行ってください。

使用後のお手入れ

- ・使用後はすぐにきれいな水でタンク内の薬液を洗い流してください。
- ・きれいな水をタンクに約 1L 入れて、水と空気が出なくなるまで噴射してノズルやホース内に残った薬液も洗い流してください。

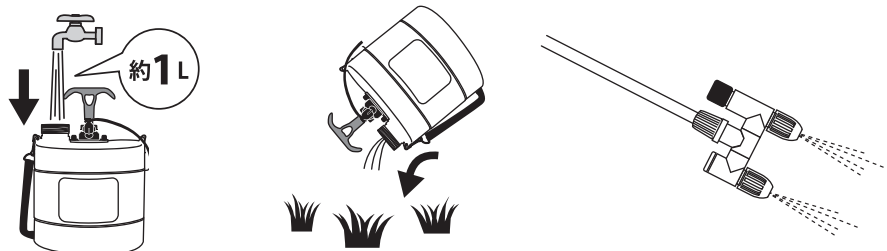

注意 薬液が残るとノズル内で固まり、故障の原因となります。使用後は直射日光の当たらない場所で保管してください。ストレーナーはなくさない様お気を付けてください。

パーツリストの確認方法

パーツはお買い上げの販売店を通じてご注文いただけます。部品番号、部品名を確認の上、販売店にご依頼ください。又、右記に記載のない部品も弊社ホームページよりパーツ表、価格をご覧ください。

④ ピストンを加圧します。

① 握りグリップを閉の状態 (握っていない状態及びロックされていない状態) にしてください。

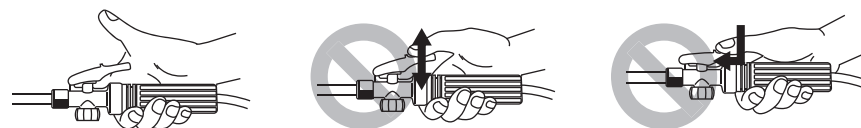

② (毎回最初のみ) ピストンをゆっくり大きく約 5 回上下してください。次第にピストンの動きが重くなっていきます。最初にある程度加圧することで、そのあと圧力を保ちやすくなります。

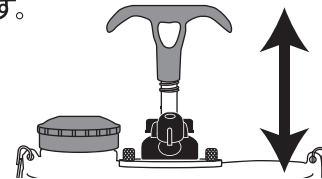

注意 本機は安全弁により一定圧力 (約 0.4MPa (約 4.0kgf/cm²)) 以上は圧力がかからないようになっています。無理な加圧は絶対にしないでください。加圧した状態で噴口など接続部を取り外すと薬液が噴き出す恐れがあります。接続部を外す時は⑤を参考に散布して圧力を抜いてください。ハンドルが本体から抜けても問題はありませぬ。再度差し込んでください。

⑤ 散布する。

① 散布をします。

ノズルレバーの操作方法

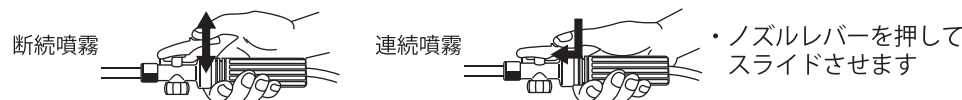

霧の調整

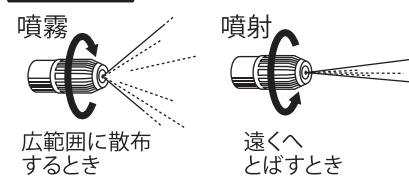

一頭口への切り替え方法

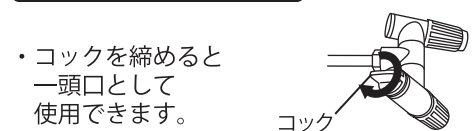

注意 液漏れの原因となりますので、コックを締め切った状態から 1 回転以上緩めないでください。

② 霧の勢いが弱くなれば再び加圧してください。

注意 余った薬液をタンクに入れたまま長時間放置しないでください。各部品が傷み、製品寿命が短くなります。

オプションパーツ

商品名	備考	型式
RV用カバー付泡状除草噴口	ネジ径: G1/4 高さ: 約13cm 幅: 約33cm	PA-105 [JAN]4971770-101869
ミニカバー付泡状除草噴口	ネジ径: G1/4 高さ: 約10cm 幅: 約22cm	PA-331 [JAN]4971770-102798
泡状除草噴口	ネジ径: G1/4	PA-291 [JAN]4971770-107861
SS-5P L型パッキンセット	内容物: L型パッキン、パッキンゴム	PA-325 [JAN]4971770-102736

持込修理

保証書

这个文件只用于内容确认, 不能用于证明. 保証期間 1 年間 (お買い上げ日より)

機種名: 肩掛式手動噴霧器 一定使用しない仕様

機種名: SS-5P

お名前: _____

お住所: _____

電話: () () ()

電話: () () ()

※に記入のない場合は無効になりますので必ずご確認ください。

この保証書は本書に明記した期間、条件のもとにおいて、下記記載内容で無料修理をお約束するものです。保証期間経過後の修理等について、ご不明の場合は、販売店にお問い合わせください。

保証期間内に取扱説明書、本体貼付ラベル等の注意書きにしたがった正常なご使用状態で故障した場合には、本記載内容に基づき無料修理いたします。お買い上げ日から保証期間内に故障した場合は、商品と本書をお持ちいただきお買い上げ販売店に修理をご依頼ください。

1. 保証期間内でも次のような場合は有料修理となります。
 (イ) 使用上の誤り、または改造や不当な修理による故障または損傷。
 (ロ) お買い上げ後の落下、運送等による故障または損傷。
 (ハ) 火災・地震・水害・落雷・その他天災地変、異常電圧等による故障または損傷。
 (ニ) 本書のご提示がない場合。
 (ホ) 本書にお買い上げ年月日、お客様名、販売店名の記入のない場合、あるいは字句を書き換えられた場合。
 (ヘ) 消耗品は有料修理となります。(各種パッキンなど)
 (ト) 車両、船舶等に搭載された場合に生ずる故障または損傷。

2. 本書は再発行いたしませんので大切に保管してください。
 3. この商品は持込修理に限らせていただきます。出張修理はいたしておりません。
 4. 本書は日本国内についてのみ有効です。

株式会社 **工進** 京都府長岡京市神足上八の坪12